















# СтарБрук











[starbruk.com.ua](http://starbruk.com.ua)

Ціна від 26.05.2026 р.

Найменування виробів	Розміри, см	Вага, кг/м <sup>2</sup>	Ціна, грн/м <sup>2</sup>	Колір
<b>Бруківка «Старе місто»</b>  	12×9×4,5h 12×12×4,5h 12×18×4,5h 1 піддон* = 14,9 м <sup>2</sup>	100	330	Сірий
			380	Червона
			380	Чорна / Коричнева
			390	Жовта
			480	Зелена
			480	Біла
	12×9×6h 12×12×6h 12×18×6h 1п = 10,7 м <sup>2</sup>	135	410	Сірий
			440	Червона
			460	Чорна / Коричнева
			470	Жовта
			560	Зелена
			560	Біла
<b>Бруківка «Плац»</b>  	4,5h 24×16×4,5h 16×16×4,5h 12×16×4,5h 1п = 14 м <sup>2</sup>	110	330	Сірий
			380	Червона
			380	Чорна / Коричнева
			390	Жовта
			390	КОЛОР МІКС
			480	Зелена
	6h 24×16×6h 16×16×6h 12×16×6h 1п = 14 м <sup>2</sup>	135	480	Біла
			410	Сірий
			440	Червона
			460	Чорна / Коричнева
			470	Жовта
			470	КОЛОР МІКС
			560	Зелена
			560	Біла
<b>Бруківка «Цегла»</b> 	20×10×6h 1п = 13,44 м <sup>2</sup>	135	410	Сірий
			440	Червона
			460	Чорна / Коричнева
			470	Жовта
			560	Зелена
			560	Біла

<i>Найменування виробів</i>	<i>Розміри, см</i>	<i>Вага, кг/м<sup>2</sup></i>	<i>Ціна, грн/м<sup>2</sup></i>	<i>Колір</i>
<b>Бруківка «Гантель»</b> (інші назви «Подвійне Т», «Котушка», «Кістка»)  	16,5×20×6h 1п = 13,2 м <sup>2</sup>	135	410	Сірий
			440	Червона
			460	Чорна / Коричнева
			470	Жовта
			560	Зелена
	16,5×20×8h 1п = 10,4 м <sup>2</sup>	175	510	Сірий
			550	Червона
			550	Чорна / Коричнева
			570	Жовта
			660	Зелена
<b>Бруківка «Хвилька»</b> (під замовлення) 	22,5×11×4,5h 1п = 15,75 м <sup>2</sup>	100	330	Сірий
			380	Червона
			380	Чорна / Коричнева
			390	Жовта
			480	Зелена
			480	Біла
<b>Бруківка «Римський камінь»</b> (під замовлення) 	6h 22×21×15 18×17×15 14×13×15 10×9×15  1п = 16,2 м <sup>2</sup>	135	410	Сірий
			440	Червона
			460	Чорна / Коричнева
			470	Жовта
			560	Зелена
			560	Біла
<i>Найменування виробів</i>	<i>Розміри, см</i>	<i>Вага, кг/шт</i>	<i>Ціна, грн/шт</i>	<i>Колір</i>
<b>«Екопарковка»</b> 	40×60×9h 1п=40 шт.	31	125	Сірий
<b>Відлив</b> 	25×22×7h 1п= 150 шт.	7	40	Сірий
			50	Червоний
			50	Чорний
<b>Бордюр дорожній</b> 	100×25×15 1п = 14 шт.	85	260	Сірий
	100×30×15 1п = 14 шт.	100	290	Сірий
	100×30×18 1п = 12 шт.	120	340	Сірий

<i>Найменування виробів</i>	<i>Розміри, см</i>	<i>Вага, кг/шт</i>	<i>Ціна, грн/шт</i>	<i>Колір</i>
<b>Поробрик / бордюр</b> 	100×20×8 1п = 42 шт.	38	<b>115</b>	Сірий
			<b>140</b>	Червоний (лише вверху)
			<b>170</b>	Червоний
			<b>140</b>	Чорний/коричневий (лише вверху)
			<b>170</b>	Чорний/коричневий
			<b>160</b>	Жовтий (лише вверху)
			<b>190</b>	Жовтий
	100×28×8 1п = 24 шт.	45	<b>140</b>	Сірий
			<b>160</b>	Червоний (лише вверху)
			<b>190</b>	Червоний
			<b>160</b>	Чорний/коричневий (лише вверху)
			<b>190</b>	Чорний/коричневий
			<b>170</b>	Жовтий (лише вверху)
			<b>210</b>	Жовтий
	100×28×5 1п = 40 шт.	30	<b>110</b>	Сірий
			<b>120</b>	Червоний (лише вверху)
			<b>140</b>	Червоний
			<b>120</b>	Чорний/коричневий (лише вверху)
			<b>140</b>	Чорний/коричневий
			<b>140</b>	Жовтий (лише вверху)
			<b>160</b>	Жовтий
50×20×6 1п = 72 шт.	13,5	<b>65</b>	Сірий	
		<b>75</b>	Кольоровий	
		<b>95</b>	Жовтий	
<b>Блок будівельний</b> 	39×19×19h 1п = 60 шт.	18	<b>36</b>	Сірий
	39×12×19h 1п = 80 шт.	13	<b>26</b>	Сірий
	39×9×19h 1п = 80 шт.	11	<b>22</b>	Сірий
<b>Блок будівельний (фундаментний)</b> 	39×26×12 1п = 58 шт.	24	<b>55</b>	Сірий
<b>Блок будівельний (пустотілий)</b> 	50×10×24	30	<b>60</b>	Сірий
	50×30×24	50	<b>110</b>	

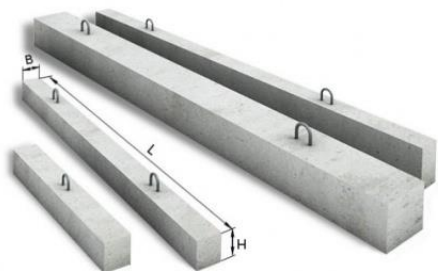
<i>Найменування виробів</i>	<i>Розміри, см</i>	<i>Вага, кг/шт.</i>	<i>Ціна, грн/шт.</i>	<i>Колір</i>
<b>Блок фундаментний ФБС</b> 	240×60×40	1350	<b>2500</b>	Сірий
	120×60×40	675	<b>1300</b>	
	90×60×40	515	<b>1000</b>	
	60×60×40	340	<b>700</b>	
	240×60×30	1000	<b>1900</b>	Сірий
	120×60×30	500	<b>980</b>	
	90×60×30	375	<b>750</b>	
	60×60×30	250	<b>550</b>	
<b>Бетонні стовпи для огорож</b> 	10×10×220h	52	<b>400</b>	Сірий
	10×10×250h	59	<b>450</b>	Сірий
	10×10×300h	71	<b>550</b>	Сірий
	12×10×220h	62	<b>450</b>	Сірий
	12×10×250h	71	<b>500</b>	Сірий
	12×10×300h	85	<b>570</b>	Сірий
	12×12×220h	75	<b>470</b>	Сірий
	12×12×250h	85	<b>520</b>	Сірий
12×12×300h	102	<b>620</b>	Сірий	
<b>Секція плоту</b> 	200x50	65	<b>500</b>	Сірий
<b>Стовп для секції плоту</b> 	14×12×200h	77	<b>550</b>	Сірий
	14×12×240h	94	<b>600</b>	Сірий
	14×12×270h	105	<b>650</b>	Сірий
<i>Найменування виробів</i>	<i>Маркування</i>	<i>Розміри, см</i>	<i>Вага, кг/шт</i>	<i>Ціна, грн/шт.</i>
<b>Перемичка</b> 	<b>2 ПБ 12</b>	12x14x120	54	<b>310</b>
	<b>2 ПБ 14</b>	12x14x140	63	<b>340</b>
	<b>2 ПБ 16</b>	12x14x160	72	<b>390</b>
	<b>2 ПБ 17</b>	12x14x170	77	<b>410</b>
	<b>2 ПБ 18</b>	12x14x180	81	<b>420</b>
	<b>2 ПБ 22</b>	12x14x220	99	<b>500</b>
	<b>2 ПБ 26</b>	12x14x260	117	<b>630</b>
	<b>2 ПБ 30</b>	12x14x300	135	<b>720</b>
	<b>3 ПБ 18-8</b>	12x22x180	120	<b>520</b>
	<b>3 ПБ 13-37</b>	12x22x130	85	<b>500</b>
	<b>3 ПБ 16-37</b>	12x22x160	102	<b>570</b>
	<b>3 ПБ 18-37</b>	12x22x180	120	<b>700</b>
	<b>3 ПБ 21-8</b>	12x22x210	137	<b>600</b>
	<b>3 ПБ 25-8</b>	12x22x250	162	<b>700</b>
	<b>3 ПБ 27-8</b>	12x22x270	180	<b>820</b>
	<b>5 ПБ 18-27</b>	25x22x180	250	<b>1050</b>
	<b>5 ПБ 21-27</b>	25x22x210	285	<b>1250</b>
<b>5 ПБ 25-27</b>	25x22x250	340	<b>1650</b>	
<b>5 ПБ 27-27</b>	25x22x270	375	<b>1950</b>	

<i>Найменування виробів</i>	<i>Маркування</i>	<i>Розміри, см</i>	<i>Вага, кг/шт</i>	<i>Ціна, грн/шт.</i>
<b>Лоток дорожній</b> 	<b>Б1-20-50</b>	100x20x50	240	<b>720</b>
<b>Лоток дорожній</b> 		60x45x100	250	<b>1200</b>
		45x40x100	190	<b>1000</b>
 <b>Відбійник дорожній</b>		60x80x250	1700	<b>8000</b>

<i>Найменування виробів</i>	<i>Розміри, см</i>	<i>Вага, кг/шт.</i>	<i>Колір, ціна грн/шт.</i>				
			<i>сірий</i>	<i>червоний</i>	<i>жовтий</i>	<i>зелений</i>	<i>Коричне-вий/чорний</i>
<b>Блок рваний</b> 							
	Кутовий 20x40x20	17,5	<b>75</b>	<b>85</b>	<b>100</b>	<b>135</b>	<b>90</b>
	Прямий 20x40	13,5	<b>55</b>	<b>65</b>	<b>76</b>	<b>110</b>	<b>67</b>
	Малий 20x22	6	<b>24</b>	<b>28</b>	<b>32</b>	<b>47</b>	<b>30</b>
<b>Цегла</b> 	25x6,5x12 1п = 360 шт.	4,0	<b>18</b>	<b>23</b>	<b>28</b>	<b>45</b>	<b>25</b>
<b>Полоси з цегли</b> 	25x6,5x2	0,3	<b>5</b>	<b>5</b>	<b>6</b>	<b>7</b>	<b>5</b>

*Найменування*

*Маркування*

*Розміри, см*

*Об'єм, м<sup>3</sup>*



*Вага, кг/шт.*

*Ціна, грн.*







**Бетонні кільця (євро) з фаскою**



<b>КС 4</b>	внутрішній Ø40×100h зовнішній Ø56×100h	0,13	220	<b>700</b>
<b>КС 5</b>	внутрішній Ø50×100h зовнішній Ø66×100h	0,2	270	<b>850</b>
<b>КС 6</b>	внутрішній Ø 60×100h зовнішній Ø80×100h	0,28	400	<b>1150</b>
<b>КС 7.3</b>	внутрішній Ø 70×30h зовнішній Ø84×30h	0,12	130	<b>550</b>
<b>КС 7.9</b>	внутрішній Ø 70×90h зовнішній Ø84×90h	0,35	380	<b>1150</b>
<b>КС 8.3</b>	внутрішній Ø 80*30h зовнішній Ø100×30h	0,15	155	<b>600</b>
<b>КС 8</b>	внутрішній Ø 80*100h зовнішній Ø100×100h	0,5	515	<b>1500</b>
<b>КС 10.3</b>	внутрішній Ø 100*30h зовнішній Ø124×30h	0,24	200	<b>770</b>
<b>КС 10.6</b>	внутрішній Ø 100*60h зовнішній Ø124×60h	0,47	450	<b>1450</b>
<b>КС 10.9</b>	внутрішній Ø 100*90h зовнішній Ø124×90h	0,7	882	<b>2400</b>
<b>КС 10</b>	внутрішній Ø 100*100h зовнішній Ø124×100h	0,79	980	<b>2700</b>
<b>КС 12</b>	внутрішній Ø 120*100h зовнішній Ø146×100h	1,13	1270	<b>3400</b>
<b>КС 15.6</b>	внутрішній Ø 150*60h зовнішній Ø176×60h	1,06	800	<b>2200</b>
<b>КС 15.9</b>	внутрішній Ø 150*90h зовнішній Ø176×90h	1,59	1440	<b>3850</b>
<b>КС 15</b>	внутрішній Ø 150*100h зовнішній Ø176×100h	1,77	1600	<b>4300</b>
<b>КС 20.6</b>	внутрішній Ø 200*60h зовнішній Ø228×60h	1,89	1260	<b>3400</b>
<b>КС 20.9</b>	внутрішній Ø 200*90h зовнішній Ø228×90h	2,83	1890	<b>5100</b>
<b>КС 20</b>	внутрішній Ø 200*100h зовнішній Ø228×100h	3,14	2100	<b>5500</b>
<b>КО-6</b>	внутрішній Ø 58*7h зовнішній Ø84×7h	0,02	52	<b>420</b>

Найменування	Маркування	Розміри, см	Об'єм, м <sup>3</sup>	Вага, кг/шт.	Ціна, грн.
<b>Бетонні кільця (стандарт) без фаски</b> 	КС 7.3 стандарт.	внутрішній Ø 70×30h зовнішній Ø84×30h	0,12	130	550
	КС 7.9 стандарт.	внутрішній Ø 70×90h зовнішній Ø84×90h	0,35	380	1150
	КС 10.3 стандарт.	внутрішній Ø 100*30h зовнішній Ø118×30h	0,24	200	700
	КС 10.6 стандарт.	внутрішній Ø 100*60h зовнішній Ø118×60h	0,47	400	1150
	КС 10.9 стандарт.	внутрішній Ø 100*90h зовнішній Ø118×90h	0,7	600	1700
	КС 10 стандарт.	внутрішній Ø 100*100h зовнішній Ø118×100h	0,79	660	1900
	КС 15.3 стандарт.	внутрішній Ø 150*30h зовнішній Ø170×30h	0,53	370	1350
	КС 15.6 стандарт.	внутрішній Ø 150*60h зовнішній Ø170×60h	1,06	740	2100
	КС 15.9 стандарт.	внутрішній Ø 150*90h зовнішній Ø170×90h	1,59	1100	3000
	КС 15 стандарт.	внутрішній Ø 150*100h зовнішній Ø177×100h	1,77	1230	3350
<b>Бетонні кільця (армовані)</b> 	КС 7.3А	внутрішній Ø 70×30h зовнішній Ø84×30h	0,12	130	600
	КС 7.9А	внутрішній Ø 70×90h зовнішній Ø84×90h	0,35	380	1450
	КС 10.3А	внутрішній Ø 100*30h зовнішній Ø118×30h	0,24	200	850
	КС 10.6А	внутрішній Ø 100*60h зовнішній Ø118×60h	0,47	400	1500
	КС 10.9А	внутрішній Ø 100*90h зовнішній Ø118×90h	0,7	600	2100
	КС 15.3А	внутрішній Ø 150*30h зовнішній Ø170×30h	0,53	370	1550
	КС 15.6А	внутрішній Ø 150*60h зовнішній Ø170×60h	1,06	740	2650
	КС 15.9А	внутрішній Ø 150*90h зовнішній Ø170×90h	1,59	1100	3700
	КС 20.3А	внутрішній Ø 200*30h зовнішній Ø228×30h	0,94	640	2500
	КС 20.6А	внутрішній Ø 200*60h зовнішній Ø228×60h	1,89	1260	4300
	КС 20.9А	внутрішній Ø 200*90h зовнішній Ø228×90h	2,83	1890	6100
	КС 25.12А	внутрішній Ø 250*119h зовнішній Ø274×119h	5,84	2500	10100
<b>Плити перекриття кілець</b> 	ПП 8	100×10		100	650
	ПП 10	116×12		230	1200
	ПП 13	150×15		450	2150
	ПП 13.1	150×15		450	3100
	ПП 15	168×15		650	2950
	ПП 20	230×15		1400	5100

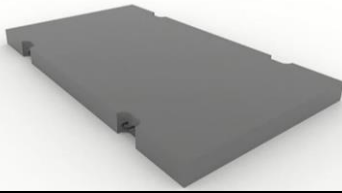
**НОВИНКА**

<i>Найменування</i>	<i>Маркування</i>	<i>Розміри, см</i>	<i>Вага, кг/шт.</i>	<i>Ціна, грн.</i>
	ПП 10.1	116×15	250	<b>1600</b>
	ПП 10.2	116×15	250	<b>2150</b>
	ПП 15.1	168×15	680	<b>4300</b>
	ПП 15.2	168×15	680	<b>4500</b>
	ПП 20.1	220×15	1380	<b>7500</b>
	ПП 20.2	220×15	1380	<b>9400</b>
	ПП 25.2	270×18	2400	<b>15000</b>
<i>Найменування</i>	<i>Маркування</i>	<i>Розміри, см</i>	<i>Вага, кг/шт.</i>	<i>Ціна, грн.</i>
<b>Бетонні кришки (дно колодязя)</b> 	ПН 8	100×10	290	<b>1500</b>
	ПН 10	130×10	325	<b>1950</b>
	ПН 10	150×10	450	<b>2600</b>
	ПН 15	175×12	710	<b>4050</b>
	ПН 15	200×12	950	<b>5250</b>
	ПН 20	230×12	1260	<b>8300</b>
	ПН 20	250×12	1480	<b>9700</b>
	ПН 25	300×18	2450	<b>17000</b>
<b>Плита опорна</b> 	ПО 10	170×170×15	800	<b>5250</b>
<b>Плита дорожня</b> 	ПД 6	175×175×22	1550	<b>9450</b>
	ПД 6	250×175×22	2100	<b>13000</b>
	ПД 10	280×200×22	2500	<b>14800</b>
	ПД 30.15	300×150×16	1700	<b>9250</b>
<b>Люк залізобетонний</b>	ЛЗБ - 4	80×60×10	100	<b>950</b>
<b>Плита дорожня</b> 	ПДС	300×150×16	1700	<b>9250</b>
		300×200×16	2250	<b>12300</b>
<b>Плита тротуарна</b> 	8К8	100×100×8	190	<b>950</b>
<a href="#"><u>Інші залізобетонні вироби</u></a>		<a href="#"><u>по розмірах замовника</u></a>	<a href="#"><u>Обговорюється індивідуально</u></a>	



**ЛЮК КАНАЛІЗАЦІЙНИЙ**

**КІЛЬЦЕ ОПІРНЕ КО-6**

**ПЛИТА  
ПЕРЕКРИТТЯ**

**КІЛЬЦЕ  
СТІНОВЕ**

**ПЛИТА  
ДНИЩА**

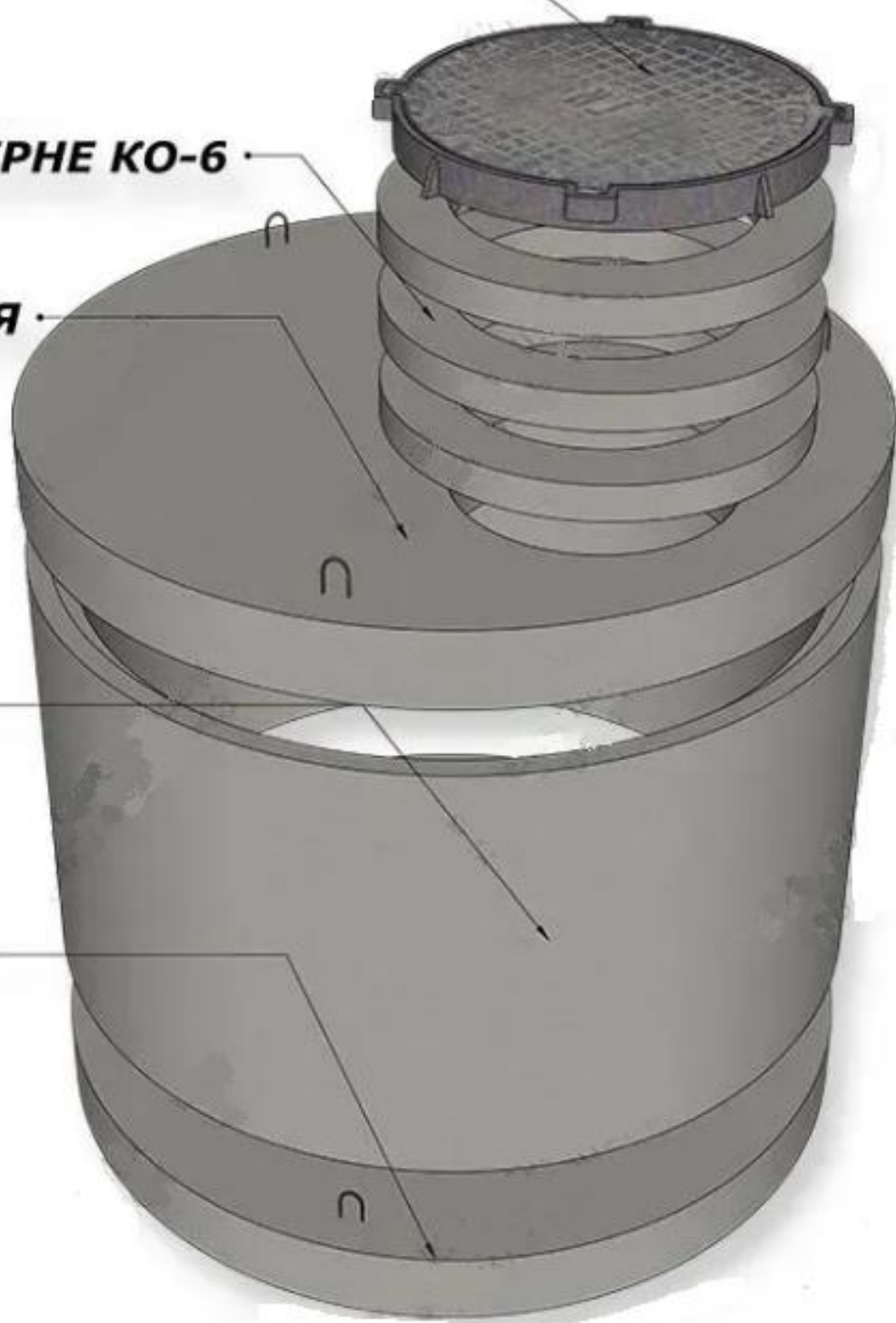



Ціна від 26.05.2026 р.

<b>Товарний бетон</b>	Марка бетону	Клас бетону		Середня міцність (кг/см <sup>2</sup> )	Ціна (грн./1 м <sup>3</sup> , P1-P3)	Ціна (грн./1 м <sup>3</sup> , P4)	Ціна (грн./1 м <sup>3</sup> , P5)
	М 100	В7.5	С8/10	98	3450,00	3530,00	3610,00
	М 150	В12.5	С10/12.5	163	3620,00	3700,00	3780,00
	М 200	В15	С12/15	196	3820,00	3900,00	3980,00
	М 250	В20	С16/20	262	3980,00	4060,00	4140,00
	М 300	В22.5	С18/22.5	294	4100,00	4180,00	4260,00
	М 350	В25	С20/25	327	4300,00	4380,00	4460,00
	М 400	В30	С25/30	393	4550,00	4630,00	4710,00
	М 450	В35	С28/35	458	4900,00	4980,00	5060,00
<b>Бетон для заливки підлоги М 350</b>		В25	С20/25	327	4400,00	4480,00	4560,00

Послуги бетонозмішувача (7 м<sup>3</sup>; 8 м<sup>3</sup>):

Виїзд – 1400,00 грн.

Доставка бетону: 60,00 грн./км при відстані до 60 км;

55,00 грн./км при відстані 60-100 км;

50,00 грн./км при відстані понад 100 км.

Вартість розвантаження: перша година – безкоштовно,

кожна наступна година – 700,00 грн.

Послуги бетононасоса-маніпулятора (висота 20 м):

Виїзд без бетону – 2500,00 грн.

Доїзд до об'єкту - 100,00 грн./км.

Виїзд з бетоном + 3500 грн.

Робота – 1 год. – 4000 грн.

Мінімальне замовлення - 2 години.

Допоміжні труби-подовження – горизонтальні - 100 грн/м;

– вертикальні - 150 грн/м.

Послуги крана-маніпулятора (4,5 т):

Виїзд – 1000,00 грн. (до 50 км)

Доставка продукції - 70,00 грн./км

Розвантаження – 50,00 грн./піддон

Робота маніпулятора – 1 год. - 1700 грн.

Доїзд маніпулятора - 65,00 грн./км

Виїзд – 800,00 грн. (понад 50 км)

Доставка продукції - 70,00 грн./км

Розвантаження – 50,00 грн./піддон

Вул. Незалежності, 17А, с-ще Підволочиськ, Підволочиська ТГ, Тернопільський район

тел. **098 863 55 50** Андрій



[brykstar@gmail.com](mailto:brykstar@gmail.com)

Наш сайт: [starbruk.com.ua](http://starbruk.com.ua)



# СтарБрук

## Вироби з піщаника та граніту

Найменування виробів	Товщина, см	Ціна, грн/м <sup>2</sup>
<b>Плита обрізна</b> 	2	1050
	3	1100
	4	1180
	5	1280
	6	1400
	7	1550
	8	1700
	9	1900
	10	2100
	11	2300
	12	2550
	13	2850
	14	3200
	15	3500
	<b>Соломка</b> 	
<b>Плитка тротуарна різана (з фаскою)</b>	4	700
	3	650
<b>Обрізна плитка</b>	2	280
	3	300
	4	350
	5	450
<b>Плитка облицювальна</b>		650
<b>Заготовки на пліт</b>		800
<b>Камінь рваний</b>	1-2	350
	2-5	300
<b>Сляби в розмір (-200 грн від ціни плити обрізної)</b>	2-15	850-3300
<b>Бруківка рубана</b>		від 2200 грн/т
<b>Додаткові послуги:</b>	<b>Одиниці виміру</b>	<b>Ціна, грн</b>
Поліровка	м <sup>2</sup>	400
Водовідвід	м.п.	50
Фаска	м.п.	120
Фігурна фаска	м.п.	150